



VR / BAG

- EN
Cylinder Accessories
- DE
Zylinder Zubehör
- IT
Accessori per cilindri
- FR
Accessoires pour vérin



BAG



VR

EN

SUPPORT BAG

DE

SUPPORT BAG

IT

VALIGETTA D'ASSISTENZA

FR

KIT DE MAINTENANCE

	Bag Content Contenuto Valigetta	Inhalt Koffer Contenue de la valise	ØX Bore Alesaggio	Bohrung Alésage	ØY Rod Stelo	Kolbenstange Tige	Pieces Stück Pezzi Pièces
1	Set of cones for piston seals placement Einen Satz Kegel für Montage Kolbendichtungen Set coni per posizionamento guarnizioni pistone Un jeu de cones pour enfileur les joints du piston		16, 25, 32, 40, 50, 63, 80, 100				8
2	Set of spacers for cones Satz Abstandhalter für Kegel Set distanziali per coni Un jeu d'espaceur pour les cones		25, 32, 40, 50, 63, 80				6
3	Plastic jaws to use with cones Kunststoffbacken zu verwenden mit Kegel Tenaglie plastiche da usare con i coni Cales en plastiques pour faire glisser sur les cones						2
4	Set of piston seals calibrators Satz Kalibratoren Kolbendichtungen Set di calibrazione per guarnizioni pistone Un jeu de calibreurs pour les joints de piston		16, 25, 32, 40, 50, 63, 80, 100				8
5	Set of rod seals calibrators Kalibrator Stangendichtungen Set di calibrazione per guarnizioni stelo Un calibreur pour joint de la tige				12, 14, 18, 22, 28, 36, 45		1
6	Calibrator for rod seals, Ø 10 mm Kalibrator für Stangendichtungen, Ø 10 mm Calibratore per guarnizioni stelo, Ø 10 mm Calibreur pour joint de la tige, Ø 10 mm						1
7	Set of pre-calibrators for rod seals Satz Vor-Kalibratoren für Stangendichtungen Set di pre-calibratori per guarnizioni stelo Un jeu de pré-calibreur pour joint de la tige				18, 22, 28, 36		4
8	Customized screwdrivers Angepasster Schraubenzieher Cacciavite personalizzati Tournevis customisés						2
9	Customized plier to place guide rings Angepasste Zange Montage Führungsringe Pinza personalizzata per posizionamento fasce guida Pince customisé pour remplacement joint de guidage						1
10	Seals removal kit Dichtungs Entfernungssatz Kit rimozione guarnizioni Un kit de joint de rechange						1
11	Set of calibrators for V450 backup rings Kalibratoren für V450 Stützringe Set di calibrazione per back-up V450 Un jeu de calibreurs pour les joints du V450		16		25		2
12	Set of cones for cushioning seal placement on V215 Satz Kegeln für Dämpfungs Montage auf der V215 Set di coni per posizionamento guarnizioni di ammortizzo del V215 Un jeu de cones pour enfileur les joints du V215						4
13	Small parts container Kleinteile Behälter Contentitore per piccole parti Boite pour les petits pièces						1

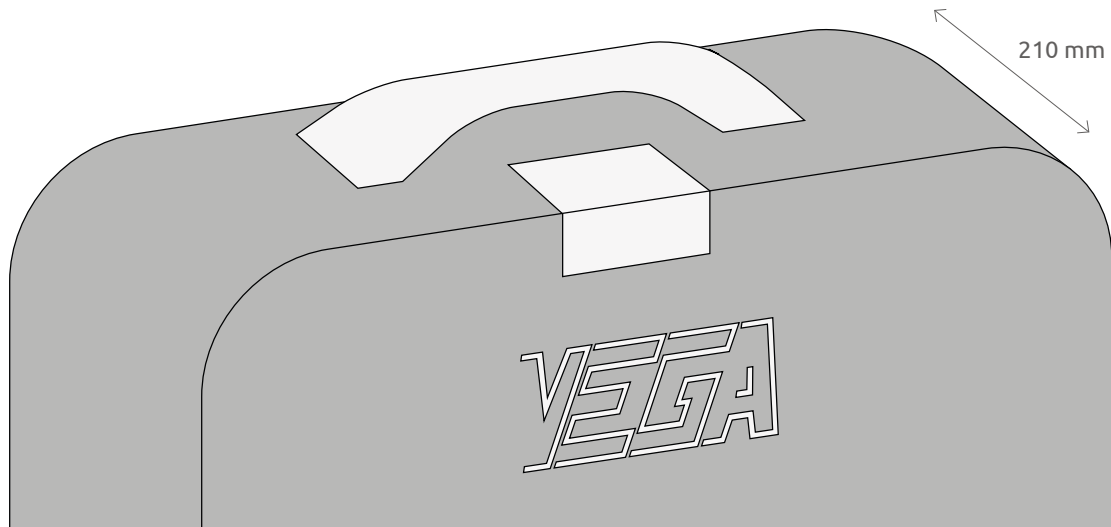
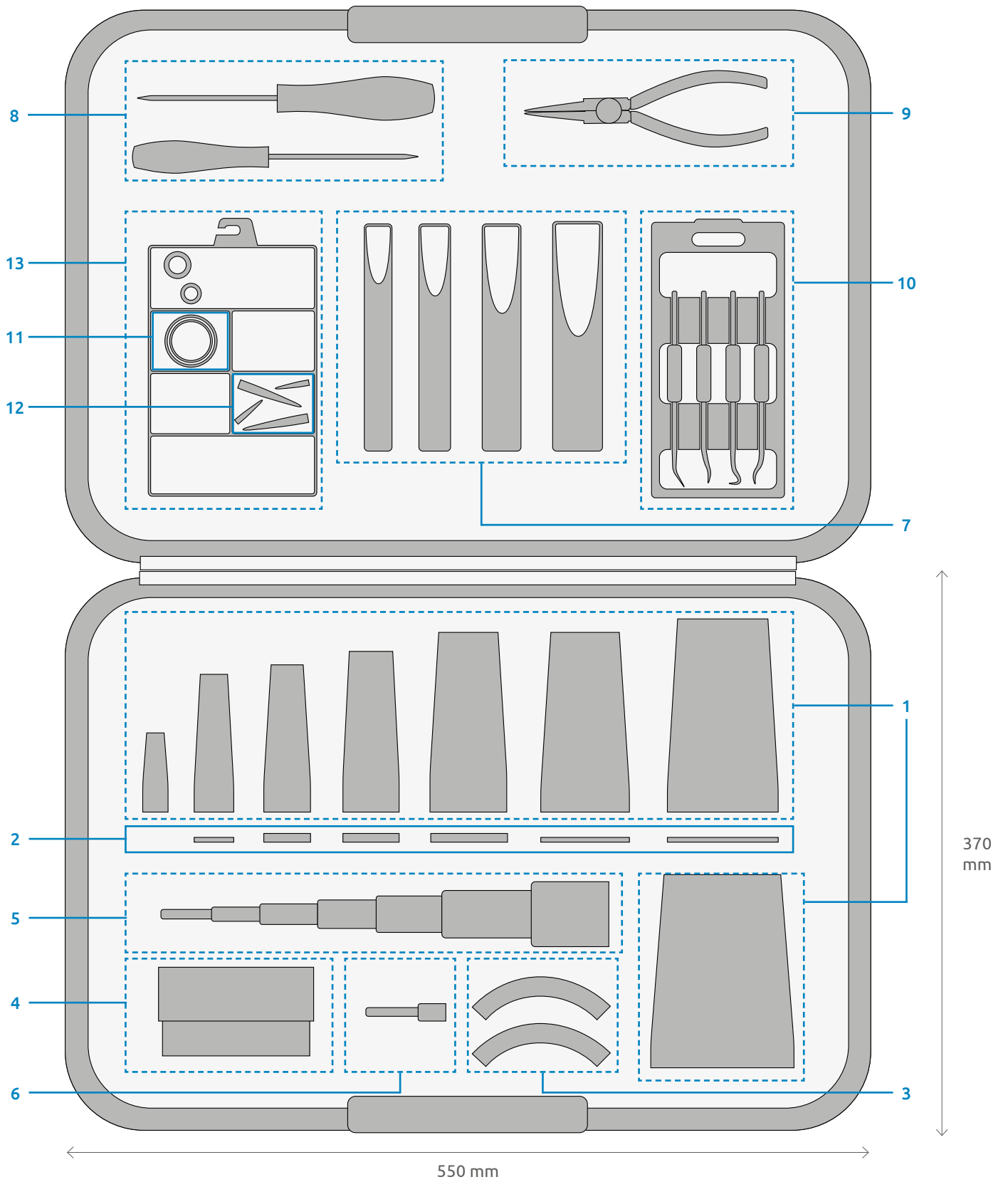

EN

SWITCH TESTER

IT

TESTER PER SENSORI

ZD09**10*

DE

TESTGERÄT FÜR SCHALTER

FR

TESTEUR D'ESSAI POUR DÉTECTEURS



Functions

- Double-checks the working conditions of magnetic switches having Reed contacts;
- Tests and checks the working conditions of magnetic electronic switches and proximity PNP inductive switches with automatic identification of polarity;
- Checks for the presence and position of magnetic rings in cylinders;
- Has an internal magnet to test switches without the need of a cylinder.

All connections can be seen directly on the tester.

Funzioni

- Doppio controllo sul funzionamento dei sensori magnetici con contatto Reed;
- Test e verifica sul funzionamento dei sensori magnetici elettronici ed induttivi PNP con identificazione automatica della polarità;
- Verifica dell'esistenza di campo magnetico sul cilindro;
- Possibilità di azionare un sensore, per verifica, attraverso un magnete interno.

Tutti i tipi di collegamento sono visibili sul tester stesso.

Funktion

- Doppelte Kontrolle der Funktion von Reed-Schaltern;
- Überprüfung der Funktion von Magnetschaltern und Induktivschaltern (PNP) mit gleichzeitigem Test der Polarität;
- Überprüfung des Magnetfeldes des Zylinderkolbens;
- Die Schalterfunktion kann mit internem Magnet überprüft werden.

Alle Anschlußmöglichkeiten sind am Testgerät aufgedruckt.

Fonctions

- Double contrôle sur le fonctionnement des détecteurs magnétiques avec contact Reed;
- Test et vérification sur le fonctionnement des détecteurs magnétiques électroniques et inductifs PNP avec identification automatique de la polarité;
- Vérification de l'existence d'un champ magnétique sur le vérin
- Possibilité d'actionner un détecteur pour vérifier la présence d'un aimant interne.

Tout type de raccordement peut être identifié sur le testeur.

EN ROD ACCESSORIES
for rod metric thread

IT ACCESSORI STELO
per estremità filetto stelo

DE ZUBEHÖR KOLBENSTANGE
für innengewinde metrisch

FR ACCESSOIRES DE LA TIGE
pour extrémité taraudée métrique

MTA

20X150

METRIC (G)	UNF-UNEF (I)	#1	
10X150	3/8-24	G	I
12X175	1/2-20	G	I
14X200	9/16-18	G	I
20X250	3/4-16	G	I
27X300	1-12	G	I
33X350	1-1/4-12	G	I

Metric Male Thread
Metrisches Aussengewinde
Filetto maschio metrico
Filetage male métrique

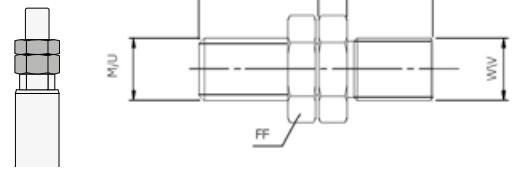

MFA

Floating Joint
Hammerkopf
Testa a martello
Tenon



#1 : Compatible rod end code
Kode für passende Ausführung Kolbenstangenende
Cod. estremità stelo compatibile
Cod. extrémité tige compatible

DFA

Floating Joint With Female
Hammerkopf mit Gegenstück
Testa a martello con femmina
Tenon avec femelle

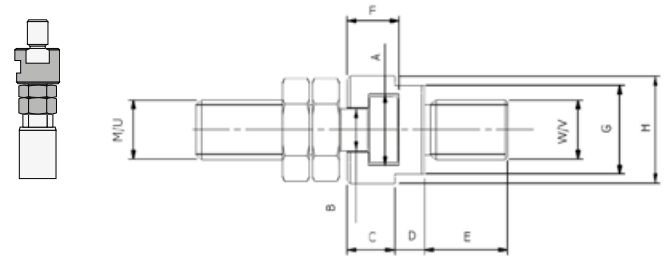

		METRIC		UNF-UNEF		A	B	C	D	E	F	G	H	FA	FB	FC	FE	FF	FG		TA
		M	W	U	V														M	U	
10X150	3/8-24	M10x1,5	M10x1,25	3/8-24	3/8-24	17,5	11	11	8	16	12,5	21	25	16	10	7	6	17	24	24	14
12X175	1/2-20	M12x1,75	M12x1,25	1/2-20	1/2-20	19,5	12	13	9	18	14,5	24	28	18	11	8	7	19	28	28	16
14X200	9/16-18	M14x2	M14x1,5	9/16-18	9/16-18	19,5	12	13	9	22	14,5	24	28	18	11	8	8	22	33	33	18
20X250	3/4-16	M20x2,5	M20x1,5	3/4-16	3/4-16	24	15	16	10	28	17,5	30	36	22	14	10	9	30	44	39	28
27X300	1-12	M27x3	M27x2	1-12	1-12	30	19	20	12	40	23	36	44	28	18	12,5	12	36	57	52	36
33X350	1-1/4-12	M33x3,5	M33x2	1-1/4-12	1-5/16-18	39	23	26	14	50	27,5	46	55	35	22	16	14	46	64	64	45

EN

CHECK VALVE
for rod metric thread

IT

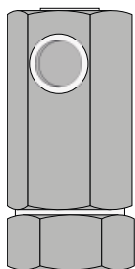
VALVOLA DI RITEGNO
ad apertura pilotata

Functions

The pilot-operated check valve permits the free passage of oil in one direction and shuts off the entire flow rate in the opposite direction - direction B to A shut, direction A to B open. The closed direction B to A can be opened by feeding oil to the hydraulic pilot connection "d". It is recommended that the valve has to be mounted directly to the cylinder to avoid the elasticity of hydraulic hoses causing slight displacement of the rod. The use of this valve permits to keep the oil in pressure inside the cylinder at the end stroke position even if the oil pump pressure has been switched off. Typical application will be the contrast of the injection pressure on a radial core displaced by an hydraulic cylinder, on plastic injection or die casting mold. Vega recommends to use the valve on V450CM cylinders for short strokes and V215CR for long strokes.

Funzioni

La valvola di ritegno ad apertura pilotata permette il passaggio libero dell'olio in una direzione e la chiusura del flusso nell'altra; chiuso da B ad A ed aperto da A a B. La valvola viene sbloccata attraverso il pilotaggio "d". La valvola deve essere montata direttamente sull'orifizio del cilindro o comunque senza l'applicazione di un tubo flessibile fra la valvola stessa ed il cilindro (eccetto il pilotaggio). Il vantaggio nell'uso della valvola deriva dalla possibilità di mantenere l'olio in pressione del cilindro, nella posizione di fine corsa, anche se la centralina dell'olio non è più in pressione, garantendo di conseguenza una maggiore forza di tenuta statica a fine corsa. L'applicazione tipica è quella sugli stampi di iniezione plastica o pressofusione d'alluminio, per contrastare la pressione di iniezione esercitata sui punzoni radiali collegati a cilindri idraulici. Vega raccomanda di utilizzare in questi casi cilindri della serie V450CM per le corse brevi e V215CR per le corse lunghe.

ZR35AH301/4-1/4

	CH	D	d	L	Pilot Ratio Steuerverhältnis Rapporto pilotaggio Ratio pilotage	kg
ZR35AH301/4-1/4	36	1/4	1/4	100	1 : 8	0,68
ZR35AH303/8-1/4	41	3/8	1/4	109	1 : 5,5	0,80

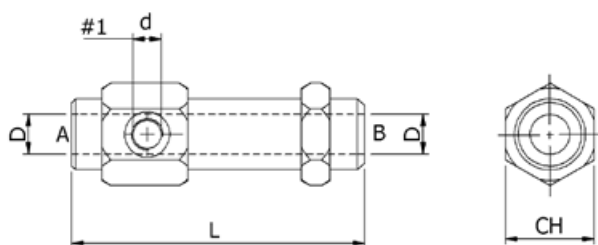
#1: Pilot Angesteuert Pilotaggio Pilotage

DE

ANGESTEUERTES RÜCKSCHLAGVENTIL

FR

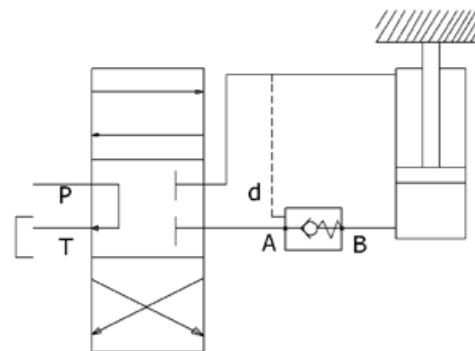
CLAPET ANTI-RETOUR
à ouverture commandée

Funktion

Das angesteuerte Rückschlagventil erlaubt den Öldurchfluss in eine Richtung und schließt in die entgegengesetzte Richtung; geschlossen von B nach A und geöffnet von A nach B. Das Ventil wird durch die angesteuerte Leitung "d" geöffnet. Das Ventil wird direkt in das Anschlussgewinde geschraubt oder mit kann mit Rohrleitungen beliebig platziert werden (keine Schlauchleitungen verwenden). Bei Verwendung dieses Ventils kann der Öldruck in dem geschlossenen Kreislauf auch bei Druckabfall oder Ausfall der Ölpumpe im Zylinder gehalten werden. Typische Anwendung in Spritzguss- oder Druckgusswerkzeugen zum Gegenhalten des Einspritzdruckes bei Radialkernen. Vega empfiehlt in diesem Fall die Zylinderbaureihen V450CM für Kurzhübe und V215CR für beliebige Hubwege.

Fonctions

Le clapet anti-retour à ouverture pilotée permet le passage de l'huile dans une direction et la fermeture du flux dans la direction opposée; fermé de B à A et ouvert de A à B. La fermeture de B à A peut être ouverte par l'alimentation de l'huile par le pilotage "d". Le clapet doit être monté directement sur l'orifice du vérin pour éviter la déformation élastique d'un flexible qui aurait pour cause un déplacement de la tige (excepté pour le pilotage). L'utilisation de ce clapet permet de garder la pression dans le vérin dans sa position de fin de course même si la centrale hydraulique est coupée. L'application est typique sur les moules d'injection plastique ou d'injection d'aluminium sous pression pour contraster la pression radiale d'injection exercée sur les noyaux. Vega recommande d'utiliser dans ces cas là les vérins de la série V450CM pour les courses courtes et V215CR pour les courses longues.

Technical features Technische Merkmale
Caratteristiche tecniche Caractéristiques techniques

Max pressure Pressione max	Max. Druck Pression max	bar 300 / PSI 4350
Min. opening pressure Pressione minima di apertura	Erforderlicher Öffnungsdruck Pression minimum d'ouverture	bar 0,5 / PSI 7,3
Max flow rate Portata massima	Max. Durchfluss Max débit	L/min
Max oil temperature Temperatura massima olio	Max. Öltemperatur Température maximum de l'huile	100°C / 212°F
Filtration Filtrazione	Filterung Filtration	25µ
Body material Materiale del corpo	Material des Gehäuses Matière du corps	Steel Stahl Acciaio Acier
Oil type Tipo di fluido	Hydraulikflüssigkeit Type de fluide	Mineral Mineralöl Olio minerale Huile minérale

Functions

Adjusts the piston speed of a hydraulic cylinder by providing constant controlled flow rate from B to A, while allowing unrestricted flow from A to B. The standard valve is fitted with a lock-screw on the adjustment knob.

Funktion

Reguliert bei konstanter Geschwindigkeit die Bewegung eines Zylinderkolbens von A nach B während die Flussrichtung von B nach A immer unbeeinflusst bleibt. Mit Stellschraube am Einstellrädchen.

Funzioni

Regola a velocità costante il movimento di un cilindro idraulico da B verso A e lasciando libero il passaggio da A verso B. E' dotato di una vite di bloccaggio della manopola di regolazione.

Fonctions

Cet appareil est destiné à réguler à une vitesse constante le déplacement d'un vérin hydraulique de A vers B, libérant le passage de B vers A. Il est prévu de série une vis de blocage du pommeau de régulation.

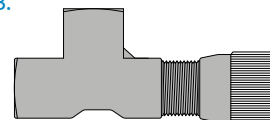
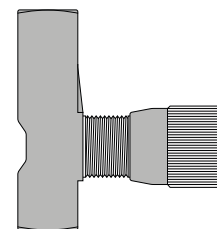

ZR352A101/4-1/4

Horizontal Regulator

ZR352A103/8-3/8

Horizontaler Durchflussregler

Regolatore orizzontale

ZR352A101/2-1/2

Régulateur horizontal

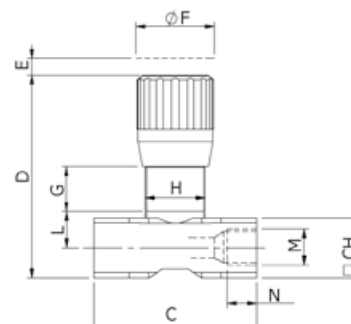
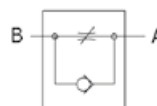

ZR352A111/4-1/4

90° Regulator

ZR352A113/8-3/8

Durchflussregler 90°

Regolatore 90°

ZR352A111/2-1/2

Régulateur à 90°

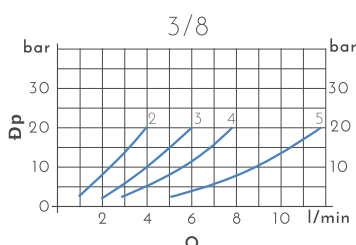
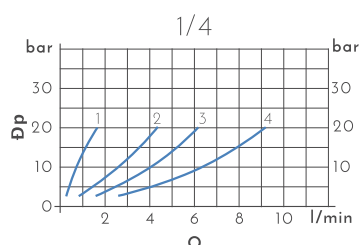
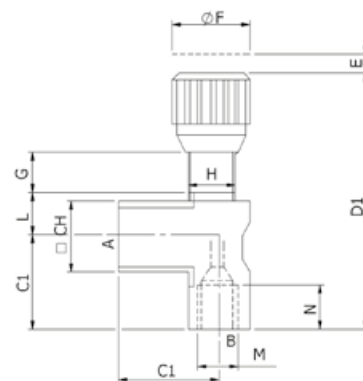
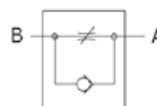
Technical features Technische Merkmale **Caratteristiche tecniche** Caractéristiques techniques

Max pressure Max. Druck **Pressione max** Pression max bar 230 / PSI 3335

Max oil temperature Max. Öltemperatur **Temperatura massima olio** Température maximum de l'huile 100°C / 212°F

Filtration Filterung **FiltraZIONE** Filtration 25µ

Body material Material des Gehäuses **Materiale del corpo** Matière du corps OT58 - UNI5705 **Nickel Plated** Vernickelt **Nichelato** Nickelé

Oil type Hydraulikflüssigkeit **Tipo di fluido** Type de fluide **Mineral** Mineralöl **Olio minerale** Huile minérale

	M	C	C1	CH	D	D1	E	F	G	H	L	N
ZR352A101/4-1/4	1/4	46	-	17	57	-	4,5	21,5	12	M17×1	11	12,5
ZR352A103/8-3/8	3/8	55	-	22	69	-	7	26	12,5	M20×1	15	13,5
ZR352A101/2-1/2	1/2	70	-	27	82	-	10	33	13	M25×1,5	19	16
ZR352A111/4-1/4	1/4	-	25	17	-	74	4,5	21,5	12	M17×1	11	12,5
ZR352A113/8-3/8	3/8	-	29,5	22	-	88	7	26	12,5	M20×1	15	13,5
ZR352A111/2-1/2	1/2	-	36	27	-	105	10	33	13	M25×1,5	19	16

EN

UNIDIRECTIONAL FLOW REGULATORS
with pipe fitting

DE

DURCHFLUSSREGLER
einseitig wirkend

IT

REGOLATORI DI FLUSSO UNIDIREZIONALI
compatti con raccordo

FR

RÉGULATEUR DE DEBIT UNIDIRECTIONNEL

Functions

Adjusts the movement speed of a hydraulic cylinder by providing constant controlled flow rate from B to A, while allowing unrestricted flow from A to B.

Funktion

Reguliert bei konstanter Geschwindigkeit die Bewegung eines Zylinderkolbens von A nach B während die Flussrichtung von B nach A immer unbeeinflusst bleibt.

Funzioni

Regola a velocità costante il movimento di un cilindro idraulico da B verso A e lasciando libero il passaggio da A verso B.

Fonctions

Cet appareil est destiné à réguler à une vitesse constante le déplacement d'un vérin hydraulique de A vers B, libérant le passage de B vers A.

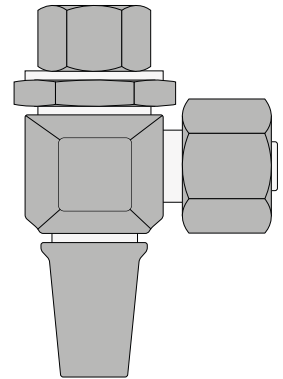
ZR35AH201/4-06
90° Regulator

Durchflussregler 90°

ZR35AH211/4-08
Regolatore 90°

Régulateur à 90°

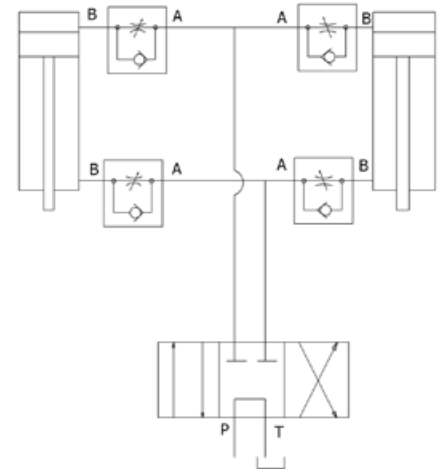
ZR35AH223/8-10
ZR35AH233/8-12

Technical features Technische Merkmale
Caratteristiche tecniche Caractéristiques techniques

Max pressure Max. Druck bar 230 / PSI 3335
Pressione max Pression max

Max oil temperature Max. Öltemperatur 100°C / 212°F
Temperatura massima olio Température maximum de l'huile

Filtration Filterung **Filtrazione** Filtration 25µ

Body material Material des Gehäuses **Steel** Stahl
Materiale del corpo Matière du corps **Acciaio** Acier

Oil type Hydraulikflüssigkeit **Mineral** Mineralöl
Typo di fluido Type de fluide **Olio minerale** Huile minérale

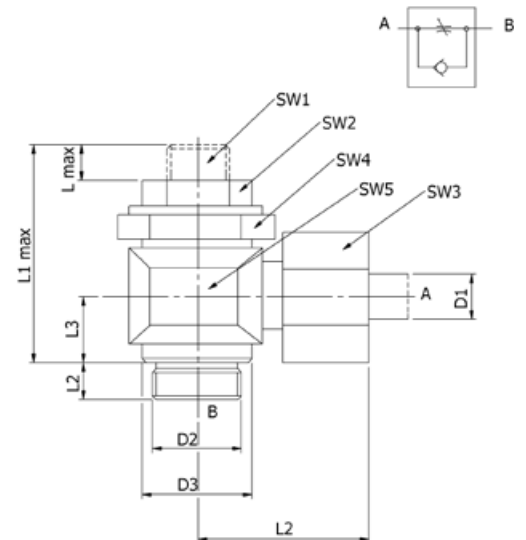

	D1	D2	D3	Lmax.	L2	L1 max.	L2 max.	L3	SW1	SW2	SW3	SW4	SW5
ZR35AH201/4-06	6	1/4	18	5	9	38,5	29	12	4	13	17	19	19
ZR35AH211/4-08	8	1/4	18	5	9	40,5	29	13	4	13	19	19	19
ZR35AH223/8-10	10	3/8	22	8	9	49	32	15	5	17	22	22	22
ZR35AH233/8-12	12	3/8	23	10	9	54	32	16	6	19	24	24	24

Functions

These accessories simplify the connection of non-return valve and flow controller with female threads and different thread sizes

Funktion

Diese Verschraubungen vereinfachen die Montage der Rückschlagventile und Durchflussregler bei unterschiedlichen Gewindearten und Größen.

Funzioni

Questi accessori semplificano il montaggio delle valvole di ritegno e di regolatori di flusso con filetto femmina o con filetti di misure differenti.

Fonctions

Cet accessoire simplifie le montage du clapet anti retour et du régulateur de débit avec filetage femelle ou avec filetage de mesures différentes.

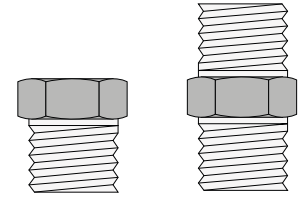

ZR24AA101/4-1/4

ZR24AA103/8-3/8

ZR24AA103/8-1/2

ZR24AA101/2-1/2

ZR24AA103/4-1/2

Nipples

Einschraubverschraubung

Nippli

Raccords

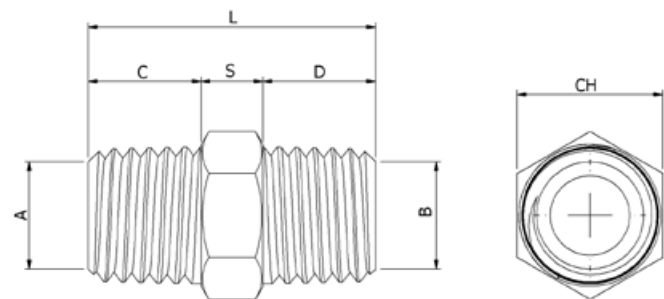

ZR09AA101/2-1/4

ZR09AA103/8-1/4

ZR09AA101/2-3/8

Decreases

Reduzierschraubung

Riduzioni

Réducteurs

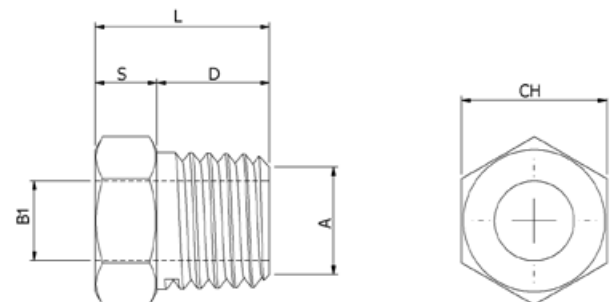

	A	B	B1	C	CH	D	L	S
ZR24AA101/4-1/4	1/4	1/4	-	13	17	13	32,5	7
ZR24AA103/8-3/8	3/8	3/8	-	15	19	15	37	7
ZR24AA103/8-1/2	3/8	1/2	-	15	24	18	41	8
ZR24AA101/2-1/2	1/2	1/2	-	19	22	19	45	7
ZR24AA103/4-1/2	3/4	1/2	-	19	27	19	47	9
ZR09AA101/2-1/4	1/2	-	1/4	14	24	18	26,5	8,5
ZR09AA103/8-1/4	3/8	-	1/4	14	19	15	22,5	7,5
ZR09AA101/2-3/8	1/2	-	3/8	16	24	18	26,5	8,5

